

Siltumtrases garenprofils

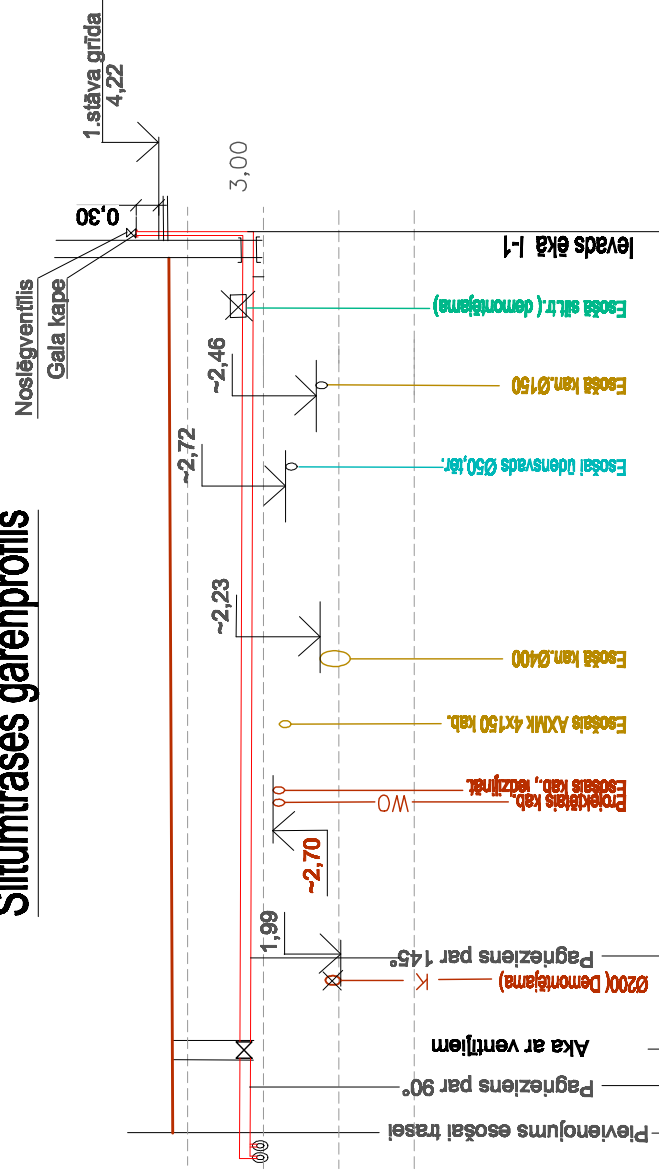

SILTUMTRASES AKA A-1

PLANS

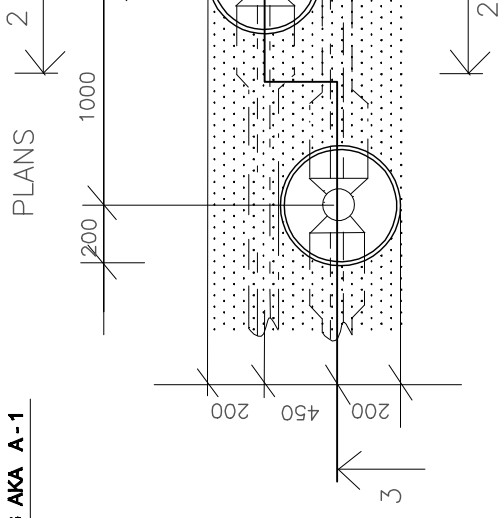

GRIEZUMS 2-2

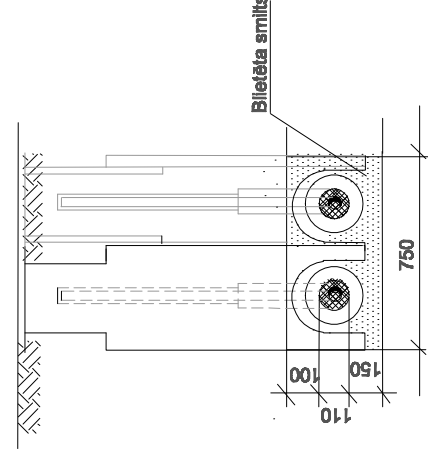

GRIEZUMS 3-3

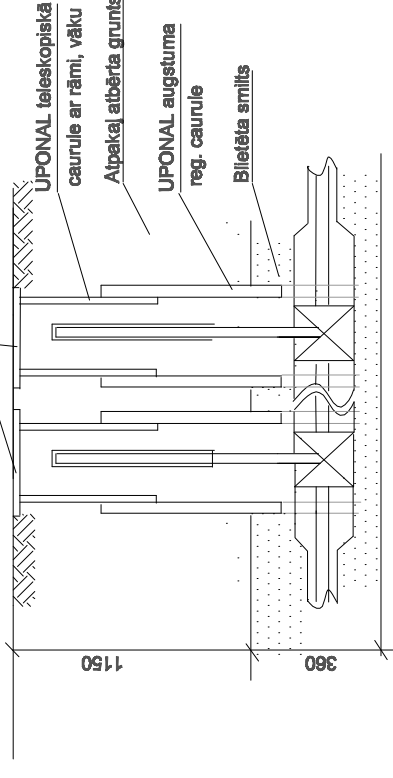

Siltumtrases griezumums 1-1

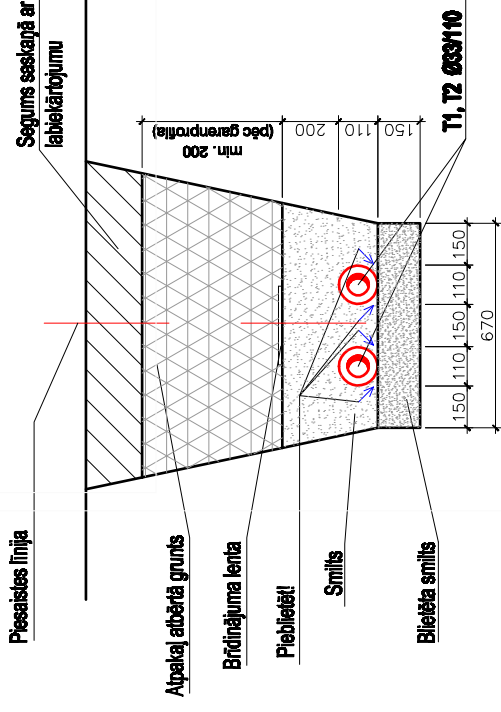

6,00
5,00
4,00
3,00
2,00
1,00
0,00

Mv- 1:100
Mh - 1:150

Projektētā zemes vīrānes atzīme, m	4,19	4,19	4,19	4,19	4,19	4,19	4,19	4,16	4,15	4,15	3,14	1,01	1-1	23,70	0,002
Esotā zemes vīrānes atzīme, m	4,25	4,19	4,28	3,20	3,194	3,186	3,194	3,186	4,15	4,15	3,14	1,01	1-1	23,70	0,002
Caurules apakšās atzīme, m	3,02	3,20	3,197	3,20	3,194	3,186	3,194	3,186	4,15	4,15	3,14	1,01	1-1	23,70	0,002
Caurules apakšās atzīme, m	3,02	3,20	3,197	3,20	3,194	3,186	3,194	3,186	4,15	4,15	3,14	1,01	1-1	23,70	0,002
legulīšanas dziļums, m	1,17	0,99	0,993	3,20	3,194	3,186	3,194	3,186	4,15	4,15	3,14	1,01	1-1	23,70	0,002
Poama Nr., atstāums, m	Piesl. 1-1	2,75	2	1,25	4,1	2,75	2	1,25	4,1	2,75	2	1,25	4,1	2,75	2
Kritums, %	0,002	0,002	0,002	0,002	0,002	0,002	0,002	0,002	0,002	0,002	0,002	0,002	0,002	0,002	0,002
Attālums, m	200,0	4,00	4,00	23,00	23,00	23,00	23,00	23,00	23,00	23,00	23,00	23,00	23,00	23,00	23,00

Rūpn. izol. 2.sērijas tērauda caurules ar polietilēna apvalku un signalizāciju 2 x Ø 33/110

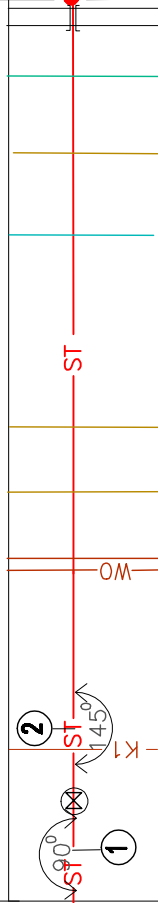

MELNZEMES SEGUMA ATJAUNOŠANAS GRIEZUMS

Meinzeme 150 mm
Atpakal atbērtā grunts, blīvēta

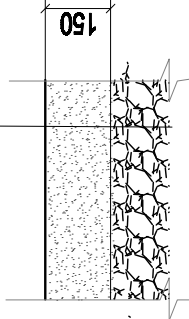

Segumam zem meinzemes nodrošināt >45 MPa nestspēju;



LIELĀ DZIRNAVU IELA Nr.24
VENTSPILS, LV- 3601
tel.63629159
e-mail: ventprojekts@inbox.lv

PROJEKTĒTĀJS	PAŠVALDĪBAS SIA "VENTSPILS SILTUMS"				
PASŪTĪTĀJS	SILTUMTRASES IZBŪVE ĒKAI JŪRAS IELĀ NR.9, VENTSPILĒ.				
PROJEKTS	OBJEKTA Nr. 17/07	STADIJA TS	MARKA SAT	LAPA 4	MĒROGS Mh1:250;Mv1:100
RASEJUMS	UZVĀRDS L. RASA	PARAKSTS	DATUMS 2017.14.02.		